



Ficha técnica
Caseta 2.20 x 1.20 MTS

<http://www.mbsmodulos.cl/>

SWISS
COMPANY



Caseta de Seguridad

2.20 x 1.20 mt



Caseta elaborada con acero galvanizado, aluminio y una estructura de 50MM de espesor de panel EPS, lo que permite proporcionar excelentes propiedades térmicas, acústicas, estructurales y aislantes, generando así un importante beneficio en relación a las casetas de fibra de vidrio convencionales.

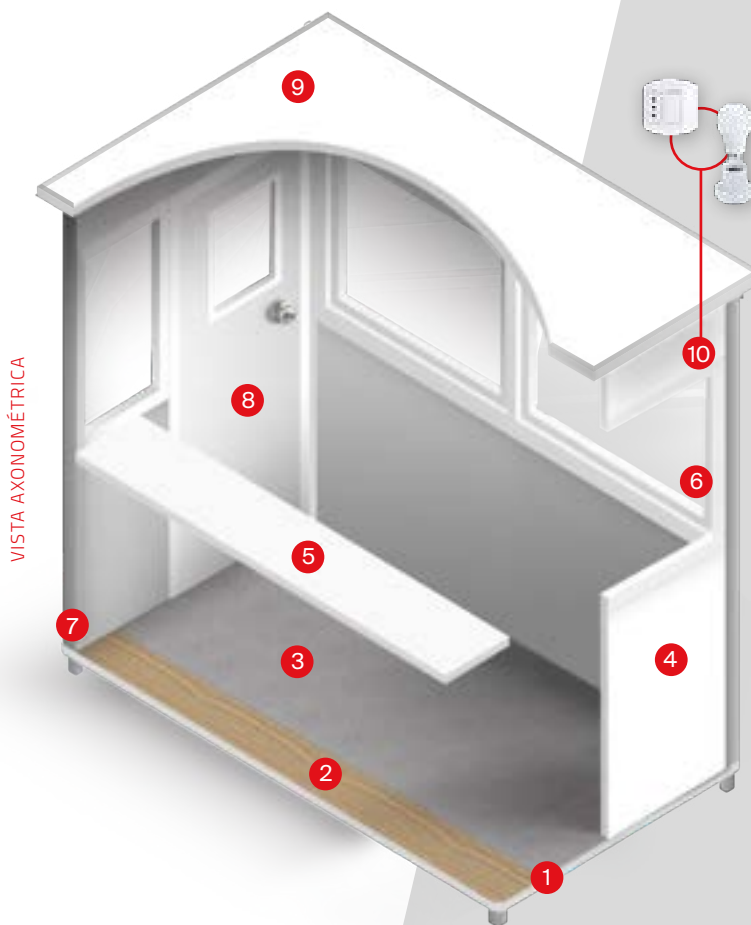
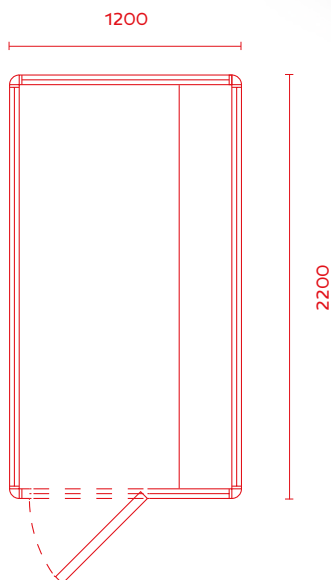
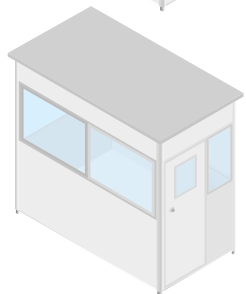
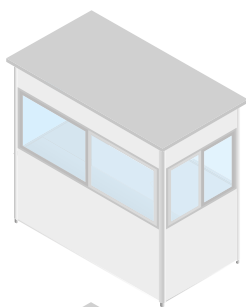

VISTA AXONOMÉTRICA

- 1 CHASIS**
de fierro galvanizado
- 2 PLACA**
de terciado marino
- 3 CARPETA**
de PVC antideslizante
- 4 PAREDES**
de panel EPS de 50mm
- 5 MESÓN**
integrado
- 6 VENTANAS DE ALUMINIO**
con Seguro (3 Ventanas Corredizas + 2 Fija)
- 7 PERFIL**
de aluminio redondeados
- 8 PUERTA EN PANEL EPS**
incluye chapa con llave y pequeña ventana en puerta
- 9 TECHO EN PANEL EPS**
de 50mm, con protección en perfil de aluminio
- 10 ENCHUFE + INTERRUPTOR**
con soquetes para ampolleta LED (Incluida)

Asimismo, posee ventanas en todas sus caras, lo que permite mejorar la visión 360°, siendo un modelo apropiado tanto para dos personas las que contarán con bastante amplitud o para tres con un espacio más ajustado.

Caseta de Seguridad

2.20 x 1.20 mt



En MBS SPA. Entendemos que cada cliente posee necesidades específicas que requieren ser satisfechas, por lo mismo es que nos esforzamos por ajustarnos a ellas, ofreciendo la alternativa de que los diseños de nuestras casetas puedan ser adaptados y personalizados de acuerdo a los requerimientos, siendo posible configurar la posición de puertas (prefijadas), modificar colores y agregar logotipos de acuerdo a las exigencias de cada compañía; además incorporar solicitudes especiales como baños, altillos de vigilancia, remolque, entre otros.

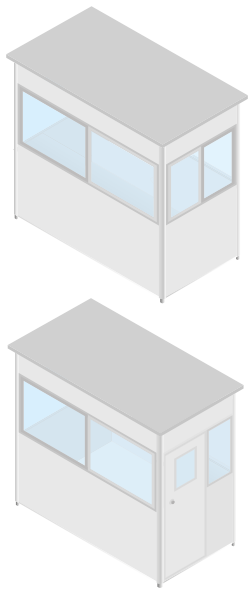

VISTA CENTRAL



- 1 CHASIS**
de fierro galvanizado
- 2 PLACA**
de terciado marino
- 3 CARPETA**
de PVC antideslizante
- 4 PAREDES**
de panel EPS de 50mm
- 5 MESÓN**
integrado
- 6 VENTANAS DE ALUMINIO**
con Seguro (3 Ventanas Corredizas + 2 Fija)
- 7 PERFIL**
de aluminio redondeados
- 8 PUERTA EN PANEL EPS**
incluye chapa con llave y pequeña ventana en puerta
- 9 ENCHUFE + INTERRUPTOR**
con soquetes para ampolleta LED (Incluida)

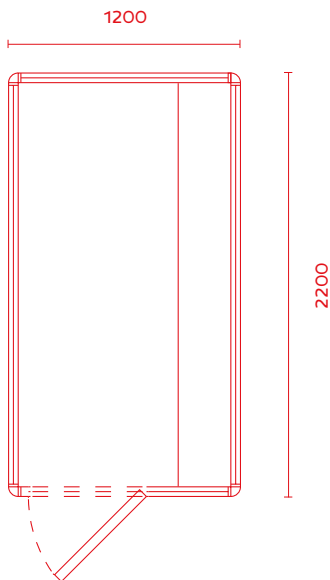

Caseta de Seguridad

2.20 x 1.20 mt

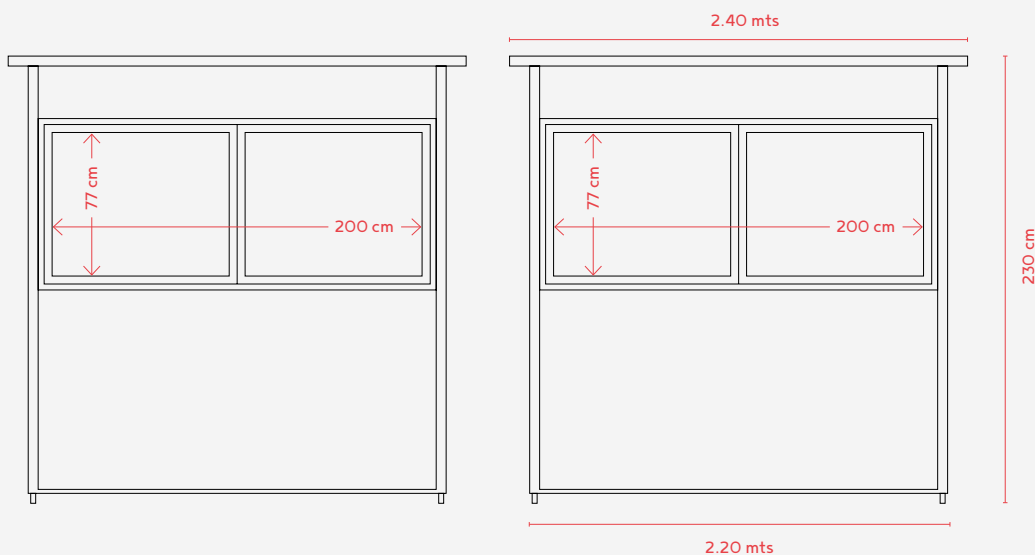
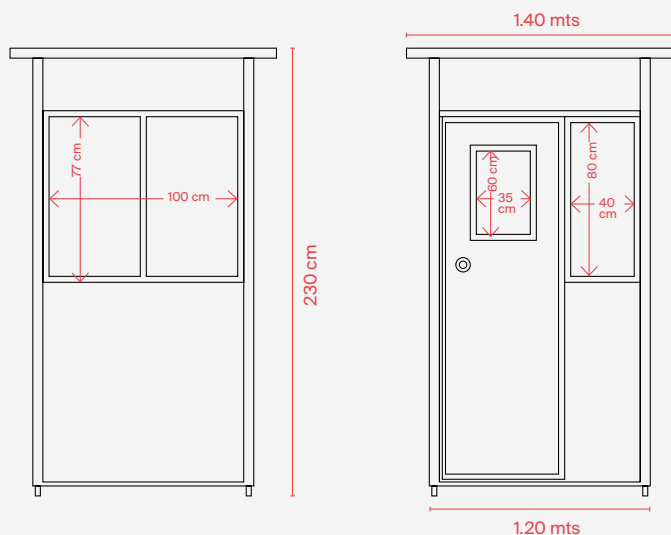

Características

Capacidad

2 a 3 personas



Ancho

1.20 mts

Largo

2.20 mts

Alto

2.30 mts

Peso

80 Kg

3 Ventanas corredizas

Dos de 200x77 cm y una de 130x77 cm, todas con sus respectivos seguros.

2 Ventanas fijas

Una en puerta de 60x35 cm y otra al costado de 80x70 cm.

Electricidad

Enchufe e interruptor con soquete para ampollita LED + toma.

Mueble

Mesa empotrada.

Caseta de Seguridad
2.20 x 1.20 mt



Caseta de Seguridad 2.20 x 1.20 mt



OPCIONALES

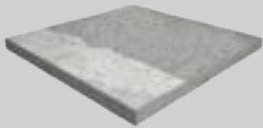

RADIER PARA CASETAS DE VIGILANCIA

- Construcción en hormigón. (Tamaño a gusto del cliente).
- Malla acma de 10x10 en toda la superficie.
- Medidas, según requerimientos de nuestros clientes.

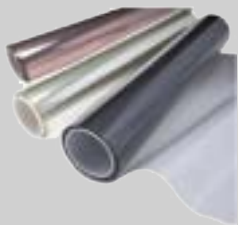

LÁMINAS DE SEGURIDAD PARA CASETAS DE VIGILANCIA

- Láminas de 400 y 700 milímetros. (otros).
- Lamina de seguridad anti Impacto. Características antiexplosivas y prevención de robos.
- Protección solar.
- Lamina difusiva.

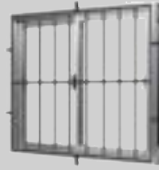

REJILLAS PROTECTORAS PARA CASETAS DE VIGILANCIA

- Rejillas protectoras con marco de fierro.
- Cubiertas en pintura poliuretano.
- Sujeción con pernos pasados.



ILUMINACIÓN SOLAR

- Puede cargar para teléfonos móviles.
- 2 ampolletas LED de color blanco brillante.
- Consulte por modelos.



LA BALIZA ES UN OBJETO DE SEGURIDAD

- Ideal para advertencias.
- Consulte modelos y colores.



AIRE ACONDICIONADO / CALEFACCIÓN

- Split muro versión ecológica 9000 BTU.
- Muy Elegante y silencioso, bajo consumo eléctrico.
- Incluye: U. Interior + U. Exterior + Control remoto + Kit tubería.
- Instalado.



TARIMAS EN ALTURA PARA CASETAS DE VIGILANCIA

- Estructuras metálicas en perfil cuadrado. (Tamaño a gusto del cliente).
- Pintura poliuretano.
- Escaleras verticales o en caracol.
- Adaptables a todo tipo de casetas, según necesidad de nuestros clientes.
- Despacho e instalación in situ.

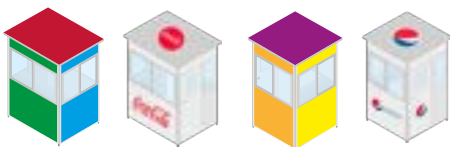

GRÁFICAS Y PINTADO DE CASETA (COLOR INTEGRADO)

- Color a elección
- Gráficas y adhesivos de 3M
- Graficas con filtro UV
- Adaptables a todo tipo de casetas, según necesidad de nuestros clientes.
- Despacho e instalación in situ.